

# CITROËN JUMPER FURGON

## Ceny, wyposażenie, podstawowe informacje techniczne

ROK MODELOWY 2026

ROK PRODUKCJI 2026

Rekomendowane ceny  
detailed netto obowiązujące  
od 1 lipca 2026 r.

Oferta wyłącznie dla przedsiębiorców.

LEASING 101,8%

UBEZPIECZENIE OD 0,5%

O SZCZEGÓŁY ZAPYTAJ DEALERA LUB  
SPRAWDŹ NA SKLEP.CITROEN.PL



DO  
**8**  
LAT

**CITROËN**  
GWARANCJA  
WE CARE

# I NASZE FINANSOWANIE



Od ponad 24 lat wspieramy kierowców i przedsiębiorców w Polsce. Jako część globalnej Grupy Stellantis – obecnej w ponad 130 krajach – oferujemy **nowoczesne, bezpieczne i elastyczne** finansowanie oraz ubezpieczenia dopasowane do Twoich potrzeb. Dbamy o mobilność jutra – oferujemy produkty wspierające elektromobilność i zrównoważony rozwój.

## Leasing klasyczny – prosta i pełna kontrola

- Finansowanie bez wysokiego wkładu początkowego
- Atrakcyjne warunki wykupu
- Brak limitu kilometrów

## Jeszcze więcej możliwości finansowania

- Pożyczki ratalne – od 6 do 84 miesięcy
- Pożyczki balonowe – 50/50, 60/40 lub 3x33

## Kompleksowe ubezpieczenia

- Spłaty finansowania i straty finansowej
- Komunikacyjne i wypadkowe
- Ochrona przedmiotów w pojeździe

## Dlaczego Stellantis Financial Services?

- Ponad 100 lat doświadczenia w Europie
- Szybka decyzja – nawet w godzinę, online lub u Dealera
- Komfort – korzystasz z auta bez konieczności posiadania go na własność
- Bezpieczeństwo – nowoczesne produkty ubezpieczeniowe
- Wygoda – obsługa online, minimum formalności
- Przejrzyste zasady – to Ty decydujesz, jak kończy się umowa

## Wybierz auto i sprawdź naszą ofertę!

([Kliknij tutaj](#), aby poznać szczegóły. Znajdziesz nas także u Dealerów)



**Leasys PRO** to elastyczne rozwiązanie finansowe dla przedsiębiorców, którzy chcą korzystać z nowych samochodów dostawczych bez angażowania kapitału i ryzyka nieprzewidzianych kosztów.

## Elastyczna oferta dla firm różnej wielkości

- Umowa od 25 do 60 miesięcy
- Wkład własny od 0% do 30%
- Limit przebiegu dostosowany do użytkowania, od 10 000 do 200 000 km
- Minimum formalności i szybka decyzja

## Przewidywalne i niższe koszty eksploatacji

- Brak wysokich kosztów zakupu
- Stała rata miesięczna – pełna kontrola nad budżetem

## Opcje zakończenia umowy

- Wymiana samochodu na nowy, wykup lub jego zwrot

## Możliwość dopasowania usług zawartych w racie zgodnie z oczekiwaniami

PAKIET USŁUG	BASIC	STANDARD	PREMIUM
Finansowanie	✓	✓	✓
Assistance, samochód zastępczy		✓	✓
Pełna obsługa serwisowa		✓	✓
Ubezpieczenie OC, ochrona AC, ochrona szyby			✓
Opony	opcja	opcja	opcja

## Wybierz wynajem długoterminowy dopasowany do Twoich potrzeb!

([Kliknij tutaj](#), aby poznać szczegóły oferty lub skontaktuj się z Dealerem)

# I ELEMENTY WYPOSAŻENIA STANDARDOWEGO JUMPERA

## Nadwozie

- Reflektory halogenowe ze światłami do jazdy dziennej
- Zderzaki, klamki, obudowy lusterek zewnętrznych i listwy ochronne w kolorze czarnym
- Obręcze stalowe (15" w wersji Light lub 16" w Heavy/BEV) z półkołpakami

## Wnętrze

- System multimedialny z 5" kolorowym ekranem dotykowym, z łączami Bluetooth®, USB oraz tunerem AM/FM/DAB, kierownica z przyciskami sterowania
- Tapicerka materiałowa Crepe w kolorze czarnym i pełne zagłówki
- Fotel kierowcy z podłokietnikiem i 6-kierunkową regulacją oraz regulacją podparcia odcinka lędźwiowego kręgosłupa
- Dwumiejscowa kanapa pasażerów z przodu

## Przedział ładunkowy

- Stała przegroda przestrzeni ładunkowej
- Oświetlenie górne
- Drzwi tylne dwuskrzydłowe symetryczne, nieprzeszlone, otwierane pod kątem 180°
- Drzwi boczne przesuwane prawe, sterowane manualnie
- Uchwyty mocowania ładunku

## Systemy bezpieczeństwa

- System stabilizacji toru jazdy ESP m.in. z układami wykrywania bocznych podmuchów wiatru i stabilizacji przyczepy
- Układ wspomagania ruszania na pochyłościach
- Przednie poduszki powietrzne kierowcy i pasażera
- Pakiet Bezpieczeństwa: układ rozpoznawania znaków ograniczenia prędkości, układy ostrzegania przed kolizją z funkcją hamowania awaryjnego, układ ostrzegania o niezamierzonej zmianie pasa ruchu i korekty toru jazdy, zaawansowany system wykrywania zmęczenia kierowcy
- Tempomat z funkcją rekomendacji ograniczenia prędkości
- Moduł telematyczny (Connect): m.in. połączenie alarmowe i wezwanie pomocy drogowej
- Czujniki parkowania z tyłu
- Alarm dźwiękowy ostrzegający otoczenie w trakcie manewru cofania
- System monitorujący ciśnienie w oponach, zestaw naprawczy do opon z kompresorem

## Komfort

- Elektrycznie sterowane, podgrzewane lusterka zewnętrzne
- Klimatyzacja sterowana manualnie
- Elektrycznie sterowane szyby przednie
- Kolumna kierownicy regulowana przód/tył
- Zamek centralny

## WYPOSAŻENIE STANDARDOWE WERSJI EV Z NAPĘDEM ELEKTRYCZNYM

### PONAD WERSJE SPALINOWE

- Elektrycznie sterowany hamulec postojowy
- Układ wyboru trybów jazdy
- Manetki sterowania poziomem rekuperacji przy kierownicy
- Klimatyzacja sterowana elektronicznie
- System Multimedia z 7" ekranem i 7" cyfrowy wyświetlacz wskaźników kierowcy
- Dodatkowe usługi łączności online Connect (np. funkcje zdalne e-Remote Control)
- Ładowarka pokładowa 3-fazowa 22 kW
- Złącze szybkiego ładowania prądem stałym DC o mocy do 150 kW
- Kabel do ładowania tryb 3, złącze T2, trójfazowy (32A)
- Przyciemnione światła tylne

# 5 x ZERO



natężenia hałasu    zapachu spalin    zmiany biegów    drgań i wibracji    emisji CO<sub>2</sub> podczas jazdy

# MODELE I WERSJE NADWOZIOWE JUMPERA

Furgon L2 (2-/3-miejscowy)



**L2H1** - przestrzeń ładunkowa: do 10,0 m<sup>3</sup>  
Długość/wysokość nadwozia: 5 413 / do 2 254 mm



**L2H2** - przestrzeń ładunkowa: do 11,5 m<sup>3</sup>  
Długość/wysokość nadwozia: 5 413 / do 2 539 mm

Furgon L3 (2-/3-miejscowy)



**L3H2** - przestrzeń ładunkowa: do 13,0 m<sup>3</sup>  
Długość/wysokość nadwozia: 5 998 / do 2 612 mm



**L3H3** - przestrzeń ładunkowa: do 15,0 m<sup>3</sup>  
Długość/wysokość nadwozia: 5 998 / do 2 850 mm

Furgon L4 (2-/3-miejscowy)



**L4H2** - przestrzeń ładunkowa: do 15,0 m<sup>3</sup>  
Długość/wysokość nadwozia: 6 363 / do 2 612 mm



**L4H3** - przestrzeń ładunkowa: do 17,0 m<sup>3</sup>  
Długość/wysokość nadwozia: 6 363 / do 2 850 mm

Furgon Brygadowy H2 (6-/7-miejscowy)



**L2H2** - przestrzeń ładunkowa: do 9,0 m<sup>3</sup>  
Długość/wysokość nadwozia: 5 413 / do 2 524 mm



**L3H2** - przestrzeń ładunkowa: do 10,5 m<sup>3</sup>  
Długość/wysokość nadwozia: 5 998 / do 2 612 mm



**L4H2** - przestrzeń ładunkowa: do 12,5 m<sup>3</sup>  
Długość/wysokość nadwozia: 6 363 / do 2 612 mm

Przykładowy układ europalet – Furgon:

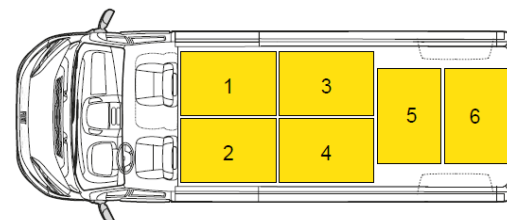
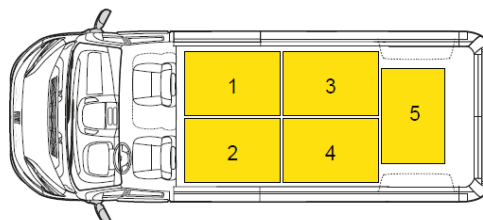
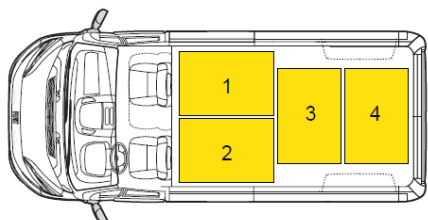

# I CENNIK – CITROËN JUMPER FURGON

ROK PRODUKCJI 2026, ROK MODELOWY 2026. Oferta wyłącznie dla przedsiębiorców (zł netto)

- O najlepszą ofertę zapytaj swojego Dealera lub sprawdź na [sklep.citroen.pl](https://sklep.citroen.pl)
- **Do 8 lat Gwarancji Citroën We Care** – przedłużona specjalna gwarancja **do 8 lat lub 160 000 km** \*\*\*
- Promocyjny leasing **101,8%** dla przedsiębiorców \*\*\*\*
- **Ubezpieczenie od 0,5%** ceny pojazdu w pierwszym roku eksploatacji \*\*\*\*\*



CENY NETTO KATALOGOWE / PO RABACIE**		Furgon 3-osobowy							ELECTRIC e 270 KM 110 kWh
		2.2 Diesel 120 KM M6 Euro 6e bis	2.2 Diesel 140 KM M6 Euro 6e bis	2.2 Diesel 140 KM M6 HD Euro VI E*	2.2 Diesel 140 KM A8 Euro 6e bis	2.2 Diesel 180 KM M6 Euro 6e bis	2.2 Diesel 180 KM A8 Euro 6e bis	2.2 Diesel 180 KM A8 HD Euro VI E*	
L2H1 3,0t 10,0 m <sup>3</sup>	KATALOGOWA PO RABACIE	138 700 zł 100 780 zł	–	–	–	–	–	–	–
L2H1 3,3t 10,0 m <sup>3</sup>	KATALOGOWA PO RABACIE	142 000 zł 103 170 zł	146 200 zł 106 220 zł	–	–	–	–	–	–
L2H1 3,5t 10,0 m <sup>3</sup>	KATALOGOWA PO RABACIE	–	149 500 zł 108 610 zł	–	–	–	–	–	–
L2H2 3,0t 11,5 m <sup>3</sup>	KATALOGOWA PO RABACIE	141 700 zł 102 960 zł	–	–	–	–	–	–	–
L2H2 3,3t 11,5 m <sup>3</sup>	KATALOGOWA PO RABACIE	145 000 zł 97 900 zł	149 200 zł 108 390 zł	–	–	–	–	–	–
L2H2 3,5t 11,5 m <sup>3</sup>	KATALOGOWA PO RABACIE	–	152 500 zł 110 790 zł	152 700 zł 110 930 zł	–	–	–	–	–
L2H2 3,5t Heavy 11,5 m <sup>3</sup>	KATALOGOWA PO RABACIE	–	154 800 zł 112 450 zł	–	162 100 zł 117 750 zł	172 900 zł 125 580 zł	–	–	–
L3H2 3,3t 13,0 m <sup>3</sup>	KATALOGOWA PO RABACIE	–	152 200 zł 110 570 zł	–	–	–	–	–	–
L3H2 3,5t 13,0 m <sup>3</sup>	KATALOGOWA PO RABACIE	–	155 500 zł 112 960 zł	155 700 zł 113 110 zł	–	162 800 zł 118 250 zł	175 900 zł 127 750 zł	–	–
L3H2 3,5t Heavy 13,0 m <sup>3</sup>	KATALOGOWA PO RABACIE	–	157 800 zł 114 630 zł	–	168 600 zł 122 460 zł	165 100 zł 119 920 zł	175 900 zł 127 750 zł	–	257 600 zł 176 710 zł
L3H2 4,25t Heavy 13,0 m <sup>3</sup>	KATALOGOWA PO RABACIE	–	–	–	–	–	–	–	262 000 zł 179 730 zł
L3H3 3,5t Heavy 15,0 m <sup>3</sup>	KATALOGOWA PO RABACIE	–	160 800 zł 116 800 zł	–	–	–	178 900 zł 129 930 zł	–	260 600 zł 178 770 zł
L3H3 4,25t Heavy 15,0 m <sup>3</sup>	KATALOGOWA PO RABACIE	–	–	–	–	–	–	–	265 000 zł 181 780 zł
L4H2 3,5t Heavy 15,0 m <sup>3</sup>	KATALOGOWA PO RABACIE	–	160 800 zł 116 800 zł	158 700 zł 115 280 zł	–	168 100 zł 122 100 zł	178 900 zł 129 930 zł	178 900 zł 129 930 zł	260 600 zł 178 770 zł
L4H2 4,25t Heavy 15,0 m <sup>3</sup>	KATALOGOWA PO RABACIE	–	–	–	–	–	–	–	265 000 zł 181 780 zł
L4H3 3,5t Heavy 17,0 m <sup>3</sup>	KATALOGOWA PO RABACIE	–	163 800 zł 118 980 zł	161 700 zł 117 460 zł	–	171 100 zł 124 270 zł	181 900 zł 132 100 zł	181 900 zł 132 100 zł	263 600 zł 180 820 zł
L4H3 4,25t Heavy 17,0 m <sup>3</sup>	KATALOGOWA PO RABACIE	–	–	–	–	–	–	–	268 000 zł 183 840 zł

L – dostępne 3 długości nadwozia: 2 = średnia (5 413 mm), 3 = długa (5 998 mm), 4 = przedłużona (6 363 mm)

H – dostępne 3 wysokości dachu nadwozia: 1 = niska, 2 = standardowa, 3 = podwyższona

\* – wersje silników "Heavy Duty" z normą Euro VI E mają homologację niekompletną i przeznaczone są do dalszej zabudowy – zapytaj Dealera o szczegóły homologacji 2. etapu

# I CENNIK – CITROËN JUMPER FURGON BRYGADOWY

ROK PRODUKCJI 2026, ROK MODELOWY 2026. Oferta wyłącznie dla przedsiębiorców (zł netto)

- O najlepszą ofertę zapytaj swojego Dealera lub sprawdź na [sklep.citroen.pl](https://sklep.citroen.pl)
- **Do 8 lat Gwarancji Citroën We Care** – przedłużona specjalna gwarancja **do 8 lat lub 160 000 km** \*\*\*
- Promocyjny leasing **101,8%** dla przedsiębiorców \*\*\*\*
- **Ubezpieczenie od 0,5%** ceny pojazdu w pierwszym roku eksploatacji \*\*\*\*\*



CENY NETTO KATALOGOWE / PO RABACIE**		Furgon Brygadowy 7-osobowy*							ELECTRIC e 270 KM 110 kWh
		2.2 Diesel 120 KM M6 Euro 6e bis	2.2 Diesel 140 KM M6 Euro 6e bis	2.2 Diesel 140 KM M6 HD Euro VI E	2.2 Diesel 140 KM A8 Euro 6e bis	2.2 Diesel 180 KM M6 Euro 6e bis	2.2 Diesel 180 KM A8 Euro 6e bis	2.2 Diesel 180 KM A8 HD Euro VI E	
L2H2 3,5t 9,0 m <sup>3</sup>	KATALOGOWA PO RABACIE	–	<del>180 200 zł</del> nieдоступny	–	–	<del>187 500 zł</del> nieдоступny	<del>198 300 zł</del> nieдоступny	–	–
L3H2 3,5t Heavy 10,5 m <sup>3</sup>	KATALOGOWA PO RABACIE	–	<del>185 500 zł</del> nieдоступny	–	<del>196 300 zł</del> nieдоступny	<del>192 800 zł</del> nieдоступny	<del>203 600 zł</del> nieдоступny	–	–
L4H2 3,5t Heavy 12,5 m <sup>3</sup>	KATALOGOWA PO RABACIE	–	<del>186 000 zł</del> nieдоступny	–	–	<del>193 300 zł</del> nieдоступny	<del>204 100 zł</del> nieдоступny	–	–
L3H2 4,2t Heavy 10,5 m <sup>3</sup>	KATALOGOWA PO RABACIE	–	–	–	–	–	–	–	<del>283 000 zł</del> nieдоступny

L – dostępne długości nadwozia: 2 = średnia (5 413 mm), 3 = długa (5 998 mm), 4 = przedłużona (6 363 mm)

H – dostępna wysokość dachu nadwozia: 2 = standardowa

\* Furgon Brygadowy jest czasowo niedostępny – szczegóły u Dealerów.

Cennik adresowany jest do przedsiębiorców. Wszystkie ceny zawarte w niniejszym cenniku są rekomendowanymi cenami detalicznymi netto (do cen należy doliczyć podatek VAT). Podane ceny zawierają opłatę za transport samochodu oraz podatek akcyzowy zależny od typu homologacji i od pojemności silnika. Dostępność może być uzależniona od bieżących możliwości produkcyjnych lub obowiązywać do wyczerpania zapasów. Prosimy o potwierdzenie dostępności poszukiwanego modelu u Dealera marki Citroën. Samochody na składzie dealerskim mogą zawierać dodatkowe, płatne wyposażenie. Podane ceny mogą ulec zmianie bez uprzedzenia w zależności od zmian cen wprowadzonych przez producenta, jak również zmian w podatkach i przepisach celnych. Wiążące ustalenie ceny, a także specyfikacji pojazdu następuje w umowie sprzedaży zawartej z Dealerem. Informacje na temat gwarancji pojazdu, zawarte w niniejszym cenniku, nie są równoznaczne z udzieleniem gwarancji kupującemu. Gwarancja zostanie udzielona podczas sprzedaży pojazdu. Warunki gwarancji zostaną określone w dokumencie gwarancyjnym wydanym przez Dealera. Przedstawione informacje są aktualne w chwili ukazania się niniejszej publikacji. Producent zastrzega sobie w każdej chwili prawo do zmian w zakresie oferowanych modeli, ich kolorów, budowy, parametrów technicznych i wyposażenia. Przedstawione ilustracje i zdjęcia zostały zamieszczone wyłącznie w celach poglądowych i mogą różnić się od rzeczywistego wyglądu pojazdu. Niniejszy cennik nie stanowi oferty w rozumieniu prawa i jest publikowany jedynie dla celów informacyjnych bez żadnej odpowiedzialności. Klientów flotowych (firmy i przedsiębiorstwa prowadzące działalność gospodarczą bądź instytucje prowadzące działalność społeczną, zarejestrowane w Polsce i rejestrujące auto na terenie Polski) w sprawie zapytań ofertowych prosimy o kontakt z Dealerem marki Citroën.

\*\* Ceny z rabatem promocyjnym obowiązują od 1 lipca 2026 i dotyczą samochodów z roku produkcji 2026. Szczegółowe informacje o promocji, w tym o wysokości rabatów dostępne są u Autoryzowanych Dealerów. Niniejsza informacja nie stanowi oferty w rozumieniu art. 66 Kodeksu cywilnego i ma charakter wyłącznie informacyjny.

\*\*\* Jeśli dobrowolnie zdecydujesz się na wykonanie przeglądu okresowego przewidzianego w planie przeglądów okresowych swojego pojazdu u Autoryzowanego Dealera marki Citroën, uzyskasz możliwość skorzystania z bezpłatnej specjalnej gwarancji obejmującej główne elementy mechaniczne pojazdu. Niniejsza specjalna gwarancja obowiązuje do daty następnego okresowego przeglądu, maksymalnie do 8 lat (uwzględniono okres obowiązywania standardowej gwarancji producenta) lub do 160 000 km (w zależności od tego, co nastąpi wcześniej) od daty pierwszej rejestracji pojazdu. Niniejsza specjalna gwarancja nie ma wpływu na standardową gwarancję producenta, która obowiązuje niezależnie od miejsca wykonywania regularnych przeglądów pojazdu. Szczegółowe informacje na temat niniejszej specjalnej gwarancji, w tym dotyczące zakresu, jej ograniczeń i warunków można znaleźć w Ogólnych Warunkach dostępnych u Autoryzowanych Dealerów marki i na stronie internetowej marki Citroën.

\*\*\*\* Oferta leasingu Stellantis Financial Services skierowana do przedsiębiorców z sumą opłat na poziomie 101,8% (oprocentowanie stałe), wyliczona dla okresu 24 miesięcy, wpłaty początkowej 45% oraz wartości wykupu 19%, według stanu na grudzień 2025 r. Niniejsza informacja nie stanowi oferty w rozumieniu art. 66 Kodeksu cywilnego. Zgoda na udzielenie leasingu jest uzależniona od zdolności kredytowej Klienta ustalonej zgodnie z procedurami Leasingodawcy.

\*\*\*\*\* Pakiet ubezpieczeń OC/AC/NNW/Assistance dla pojazdów w pierwszym roku eksploatacji od 0,5% ceny pojazdu. Promocja obowiązuje do odwołania. Stała suma ubezpieczenia, brak konsumpcji sumy ubezpieczenia oraz udziału własnego, zniesiona zwyżka w przypadku pojazdów będących własnością (lub współwłasnością) osób fizycznych w wieku do 29 lat, naprawa samochodu w ASO. Zwyżki z tytułu użytkowania oraz rozszerzenia ochrony pokrywa Klient zgodnie ze stawkami Ubezpieczyciela.

Wyposażenie standardowe i dodatkowe Citroëna Jumpera Furgon	DIESEL	ELECTRIC
BEZPIECZEŃSTWO I UKŁADY WSPOMAGAJĄCE KIEROWCĘ	zł netto	zł netto
Przednie poduszki powietrzne kierowcy i pasażera	NN01 S	S
Przednie i boczne poduszki powietrzne kierowcy i pasażera oraz kurtynowe poduszki powietrzne. Zawierają: pojedynczy fotel pasażera MW08, hamulec postojowy sterowany elektrycznie FH05, półkę sufitową nad przednią szybą JO01 (nie dostępne z amortyzowanym fotelem RH16 i tapicerką TJFZ)	NF04 2 900	2 900
System antypoślizgowy ABS ze wspomaganie hamowania awaryjnego BAS	UF01 S	S
System stabilizacji toru jazdy ESP® z system wspomaganie ruszania na pochyłościach	UF01 S	S
Hamulec postojowy sterowany elektrycznie	FH05 1 300/ P	S
Układ optymalizacji trakcji Grip Control, ułatwiający jazdę po wymagających nawierzchniach ze wspomaganie zjazdu ze stromych wzniesień (Hill Assist) (Zawiera: koła i opony wielosezonowe 225/75 R16)	UF04 3 200/–/ P (Worksite)	2 300/ P (Worksite)
<b>System Citroen Connect</b> (połączenie alarmowe, wzywanie pomocy drogowej)	S	S
Automatyczne sterowanie wycieraczkami i oświetleniem zewnętrznym – czujnik deszczu i zmierzchu.	NB08 1 050/ P (Visibility)	1 050/ P (Visibility)
<b>Pakiet Bezpieczeństwa</b> Układ rozpoznawania znaków ograniczenia prędkości. Układy ostrzegania przed kolizją (również pieszym lub rowerzystą) z funkcją hamowania awaryjnego. Układ ostrzegania o niezamierzonej zmianie pasa ruchu i korekty toru jazdy. Zaawansowany system wykrywania zmęczenia kierowcy z kamerą monitorującą.	S	S
Inteligentny tempomat z funkcjami rekomendacji zalecanej prędkości i ogranicznika prędkości	RG03 S	S
Zaawansowany tempomat adaptacyjny Stop&Go. Zaawansowany układ utrzymania pojazdu w osi pasa ruchu. Zawiera: reflektory przeciwmgielne PR03	RG35 (I401) 3 200 / P (Easy Driving)	3 200 / P (Easy Driving)
Kamera cofania (z funkcją dynamicznych linii wyznaczających trajektorię ruchu)	QK13 1 000/ P (Plus)	1 000/ P (Max)
Cyfrowe lusterko wsteczne - kamera tylna	N201 3 000	3 000
Czujniki parkowania z tyłu	UB21 S	S
Czujniki parkowania z przodu, tyłu i po bokach Zawierają: kamerę cofania QK13 i reflektory przeciwmgielne PR03	UB24 3 400/ P (Plus)	3 400/ P (Max)
Układ ostrzegania o pojeździe w martwym polu. Układ ostrzegania o ruchu poprzecznym z tyłu i z boku.	AO03 2 100	2 100
Zdalnie sterowany zamek centralny (automatyczna blokada zamków po ruszeniu). Immobiliser.	S	S
System automatycznego sterowania zamkami drzwi i zapłonem Open&Start	YD01 2 200/ P (Handsfree)	2 200/ P (Max)
Dodatkowy kluczyk z funkcją zdalnego sterowania	JA17 300	300
Alarm elektroniczny z mechaniczną blokadą przeciwkradzieżową i funkcją doryglowania zamków (deadlock)	WC05 1 900	1 900
Alarm dźwiękowy ostrzegający w trakcie manewru cofania	6R01 S	S
System monitorujący ciśnienie w oponach (pomiar pośredni)	UE02 S	S
Ogranicznik prędkości do 90 km/h (standard tylko w wersji DMC 4,25t)	SB13 –	–/(S)
Cyfrowy tachograf (standard tylko w wersji DMC 4,25t)	HC09 3 000	3 000 (S)
Zestaw naprawczy opon	LV02 S	S

S – wyposażenie standardowe wersji      P – opcja wyposażenia dostępna w pakietach lub w ramach innych elementów wyposażenia  
( – ) – kreska oznacza wyposażenie niedostępne w określonej wersji

Wyposażenie standardowe i dodatkowe Citroëna Jumpera Furgon		DIESEL	ELECTRIC
NADWOZIE		zł netto	zł netto
Lakier bazowy		S	S
Lakier pastelowy	P02B/P04K	1 700	1 700
Lakier metaliczny	OMM0	2 900	2 900
Lakier flotowy specjalny (minimalne zamówienie 7 szt.– szczegóły u Dealerów)	OME0	6 300	6 300
Elektrycznie sterowane i podgrzewane lusterka boczne (podwójne lustro, regulowana górna część)	RK04	S	S
Elektrycznie składane lusterka boczne	HU02	900	900
Prawe drzwi boczne przesuwane bez okna	PC04	S	S
Lewe drzwi boczne przesuwane bez okna (nie dostępne w L3H3, L4H3 i amortyzowanym hydraulicznie fotelem RH16)	PC12	2 550	2 550
Prawe drzwi boczne przesuwane przeszklone (nie dostępne w L3H3, L4H3)	PC11	850	850
Otwierane szyby przesuwne w prawych drzwiach bocznych i lewym panelu	VG02	1 700	1 700
Przyciemniane szyby w prawych drzwiach bocznych i lewym panelu	VD10	1 700	1 700
Stopień wejściowy pod prawymi drzwiami bocznymi przesuwanymi	KY04	4 100	4 100
Tylnie drzwi nieprzeszkłone otwierane pod kątem 180°	PB07/LL01	S	S
Tylnie drzwi nieprzeszkłone otwierane pod kątem do 270° (rzeczywisty kąt otwarcia może być ograniczony drzwiami bocznymi przesuwanymi)	LL02	1 460/ P (Cargo)	1 460/ P (Cargo)
Tylnie drzwi przeszklone otwierane pod kątem 180° (szyby podgrzewane)	PB04	1 900	1 900
Zderzaki przedni i tylny w kolorze czarnym, boczne listwy ochronne, lusterka i klamki w kolorze czarnym	WE54	S	S
Zderzak przedni w kolorze nadwozia Zawiera: reflektory przeciwmgielne PR03	UXAC	1 900	1 900
Ramka osłony chłodnicy w kolorze czarnym metalicznym	RZ34	500	500
Plastikowe osłony ochronne przednich i tylnych nadkoli kół (standard tylko w wersji DMC 4,25t)	XX03	900	900/(S)
Reflektory halogenowe. Światła do jazdy dziennej.	LA02	S	S
Reflektory Full LED	LA05	3 400	3 400
Reflektory przeciwmgielne (z funkcją doświetlania zakrętów)	PR03	600/ P (Visibility)	600/ P (Visibility)
Światła obrysowe LED (tylko wersje L4)	FE09	S/–	S/–
Zbiornik paliwa 90 litrów	NO01	S	–
Podstawa do zamontowania haka holowniczego	AQ11	1 700	–
Hak holowniczy stały	AQ03	2 700	–
Hak holowniczy demontowany bez narzędzi	AQ05	3 000	–
Uniwersalna ładowarka pokładowa AC 1/3-fazowa, 22 kW	LZ08	–	S
Kabel ładowania trybu 3, 32 A, 3-fazowy do 22 kW, 6-metrowy	LS02	–	S
Złącze szybkiego ładowania prądem stałym DC o mocy do 150 kW	–	–	S
System emisji dźwięków ostrzegawczych podczas jazdy do 10 km/h	–	–	S



**Biały Ice**  
(bazowy P0PR)

**Szary Thunder**  
(pastelowy P02B)



**Szary Expedition**  
(pastelowy P04K)

**Szary Artense**  
(metaliczny M0F4)



**Czarny Garphito**  
(metaliczny M0E9)

**Szary Iron**  
(metaliczny M0ZW)

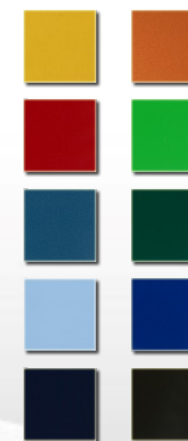

Przykładowe lakiery flotowe specjalne

**Wyposażenie standardowe i dodatkowe Citroëna Jumpera Furgon**

		DIESEL	ELECTRIC
<b>NADWOZIE – KOŁA I PODWOZIE</b>		zł netto	zł netto
Zawieszenie tylne wzmocnione, resor dwupiórowy (nie dostępne w wersji L2)	SE08	580	–
Obręcze kół stalowe 15x6,0" z oponami 215/70R15 (nie dostępne w wersjach Heavy i Electric)	MI00	S/–	–
Obręcze kół stalowe 16x6,0" z oponami 215/75R16 (standard tylko w wersjach Heavy i Electric)	MI00	S/–	S
Obręcze kół ze stopów lekkich 16x6,0", czarno-srebrne, z oponami 215/75R16 (nie dostępne z DMC 3,0 i 3,3t)	ZIAX/ZIBB	2 500	2 500
Opony całoroczne (tzw. wielosezonowe) 225/75R16 (nie dostępne z DMC 3,0 i 3,3t)	MI32	1 700/ P (Worksite)	1 700/ P (Worksite)
Pełnowymiarowe koło zapasowe (pod podłogą przedziału ładunkowego) z podnośnikiem	RS03	1 000/ P (Worksite)	1 000/ P (Worksite)
Pełnowymiarowe kołpaki kół	ZIAT/ZIAV	200	200
Dolna stalowa osłona silnika	FX01	500	500

**SPECJALNE PAKIETY WYPOSAŻENIA DODATKOWEGO**

– zapytaj Dealera o atrakcyjną ofertę pakietów dostosowanych do indywidualnych wymagań

**ZIAS/ZIAU**

15/16-calowe stalowe z małymi kołpakami

**ZIAT** (wersje Light)

15-calowe stalowe z pełnymi kołpakami

**ZIAV** (wersje Heavy)

16-calowe stalowe z pełnymi kołpakami

**ZIAX** (pakiet Style wer. Light)

16-calowe aluminiowe

**ZIBB** (pakiet Style wer. Heavy)

16-calowe aluminiowe

Wyposażenie standardowe i dodatkowe Citroëna Jumpera Furgon		DIESEL	ELECTRIC
WNĘTRZE – TAPICERKI I FOTELE		zł netto	zł netto
Tapicerka tekstylna Crepe, czarna	BTFX	S	S
Tapicerka tekstylna Lounge Crepe, czarna. Podwójne srebrne przeszycia, zagłówki obszyte tapicerką. Zawiera: podwójne siedzenie pasażera, z funkcjonalnością mobilnego biura WM21 – ze składanym oparciem środkowym tworzącym ruchomy stolik, obudowy mocowań foteli FO01.	BUFX	1 900	1 900
Tapicerka ze skóry ekologicznej Pierce, szara	TJFZ	400	400
Fotel kierowcy z regulacją w 6 kierunkach (wzdłużną, wysokości, pochylenia oparcia), z regulacją poduszki podparcia lędźwiowego, z podłokietnikiem	WM13	S	S
Podwójne siedzenie pasażera, nieregulowane, z podłokietnikiem	WM06	S	S
Podwójne siedzenie pasażera, z funkcjonalnością mobilnego biura: ze składanym oparciem środkowym tworzącym ruchomy stolik (tylko z tapicerką BUFX)	WM21	P	P
Pojedynczy fotel pasażera z przodu z regulacją w 6 kierunkach (wzdłużną, wysokości, pochylenia oparcia) z regulacją poduszki podparcia lędźwiowego, z podłokietnikiem (dostępny tylko z tapicerką tekstylną Crepe)	WM08	500	500
Komfortowe zagłówki foteli przednich (pełne: wypełnione pianką, niedostępne z tapicerką TJFZ)	GI01	S	S
<b>Furgon Brygadowy</b> – zabudowa firmy Snoeks: tylna kanapa 4-miejscowa stała, z zagłówkami. Schowek pod siedziskiem. Pełne wykończenie ścian bocznych i drzwi przesuwanych, z uchwytami na butelki. Przegroda kabiny stała, izolowana, z oknem. Podsufitka tekstylna z oświetleniem. Schowek nad fotelami 1. rzędu.	GN55	czasowo niedostępny	czasowo niedostępny
Amortyzowany hydraulicznie fotel kierowcy, z podłokietnikiem (tylko z tapicerką BUFX) Zawiera: hamulec postojowy sterowany elektrycznie FH05. (niedostępny dla Furgonów Brygadowych, z pojedynczym fotelem pasażera WM08, poduszkami bocznymi i kurtynowymi NF04 i podgrzewaniem fotela kierowcy NA03)	RH16	2 500	2 500
Podgrzewanie fotela kierowcy (niedostępne z amortyzowanym hydraulicznie fotelem RH16)	NA03	2 500/ P (Winter)	2 500/ P (Winter)
Obudowy mocowań foteli (tylko z tapicerką BUFX)	FO01	p	P
<b>WNĘTRZE - KABINA</b>			
Klimatyzacja sterowana manualnie Zawiera: klimatyzowany schowek w desce rozdzielczej	RE01	S	–
Klimatyzacja sterowana elektronicznie, jednostrefowa Zawiera: klimatyzowany schowek w desce rozdzielczej	RE07	1 250/ P	S
Podgrzewana szyba przednia	LW02	2 900/ P (Winter)	2 900/ P (Winter)
Ogrzewanie postojowe WEBASTO z programatorem (niedostępne z tapicerką TJFZ)	XY01	3 400/ P (Winter)	–
Przygotowanie do montażu klimatyzacji w tylnej części nadwozia (Zawiera m.in.: usunięcie przegrody kabiny PX05 – pojazd niekompletny, szczegóły u Dealerów)	NR01	2 300	–
Regulacja kolumny kierownicy przód-tył	VH01	S	S
Elektrycznie sterowane przednie szyby. Funkcja jednoimpulsowego sterowania oknem kierowcy.		S	S
Koło kierownicy i gałka zmiany biegów pokryte skórą	VH04	1 050/P	1 050/P
Chromowane elementy ozdobne nawiewów klimatyzacji	KL11	350	350
Schowek i uchwyty na kubki w górnej części deski rozdzielczej		S	S
Zamykany schowek w środkowej części deski rozdzielczej	ME00	450/ P (Handsfree)	450
Schowek pod fotelem kierowcy	GF01	240/ P	240/ P
Półka sufitowa nad przednią szybą, dla kierowcy i pasażera (niedostępna z tachografem HC09 i bocznymi poduszkami)	JO01	490	490
Zestaw dodatkowej ochrony przeciwpyłowej kabiny	K208	450	450



Furgon Brygadowy

Wyposażenie standardowe i dodatkowe Citroëna Jumpera Furgon		DIESEL	ELECTRIC
WNĘTRZE – INFORMACJA I MULTIMEDIA		zł netto	zł netto
Wyświetlacz wskaźników kierowcy 7" z komputerem pokładowym	GMBD	1 250 / P	S
<b>System Radio</b> z łączami Bluetooth®, USB. <i>Zawiera: kolorowy ekran dotykowy 5", 4-głośnikowy system audio. Tuner cyfrowy DAB. Przyciski sterowania na kierownicy.</i>	ZJA6	S	–
<b>System Multimedia</b> z łączami Bluetooth®, 2 x USB. <i>Zawiera: kolorowy ekran dotykowy 7", funkcja integracji ze smartfonem przez Apple Car- Play™ lub Android Auto™. 4-głośnikowy system audio. Tuner cyfrowy DAB. Przyciski sterowania na kierownicy.</i>	ZIC8	2 150/ P (Plus)	S
<b>System Multimedia Navi</b> z nawigacją 3D i łączami Bluetooth®, 2 x USB. <i>Zawiera: kolorowy ekran dotykowy 10", mapy Europy, funkcja integracji ze smartfonem przez Apple Car- Play™ lub Android Auto™. 4-głośnikowy system audio. Tuner cyfrowy DAB. Przyciski sterowania na kierownicy.</i> <b>W wersji Electric:</b> funkcje kontroli i ustawień na ekranie centralnym, m.in. wstępnego ogrzewania/chłodzenia wnętrza oraz odroczonego ładowania akumulatorów	ZIB5	P (Techno)	P (Max)
Indukcyjna ładowarka baterii smartfonu	E301	1 900/ P (Allure)	1 900/ P (Max)
Dodatkowe gniazdo zasilania USB (w miejscu zapalniczki)		P (Techno)	S
Gniazdo zasilania 230 V	ES11	650/ P (Handsfree)	650
Antena zintegrowana w prawym lusterku zewnętrznym	AT22	2 500	2 500
<b>WNĘTRZE – PRZESTRZEŃ ŁADUNKOWA</b>			
Pełna przegroda kabiny (oddzielająca przedział pasażerski od ładunkowego – niedostępna dla Furgon Brygadowy)	PX05	S / –	S / –
Przeszklona przegroda kabiny, z szybą przesuwaną (niedostępna z przygotowaniem do montażu klimatyzacji/ogrzewania NR01, niedostępna dla Furgon Brygadowy)	PX09	250 / –	250 / –
Stała przegroda kabiny z tworzyw sztucznych z oknem, zintegrowana z siedzeniami 2. rzędu (tylko Furgon Brygadowy)		S / –	S / –
Oświetlenie przedziału ładunkowego (dwie lampki)		S	S
Oświetlenie LED przedziału ładunkowego	FC71	450/ P (Cargo)	450/P (Cargo)
Gniazdo 12 V w przedziale ładunkowym	ES02	1000/P (Cargo)	1000/P (Cargo)
Panele do połowy wysokości ścian przestrzeni ładunkowej z laminatu Tefor (standard tylko dla wersji L4)	TK02	450/ P(Cargo)/S	450/ P(Cargo)/S
Przyłącze do konwersji (zawiera wzmocniony alternator i akumulator, szczegóły u Dealerów)	J101	1 200	–
Przyłącze odbioru mocy/napięcia DC 400 V, 7 kW ePTO	4204	–	1 700
Alternator wzmocniony 220 A	BQ01	400/ P	–
Akumulator wzmocniony 105 Ah	BF02	400/ P	–
Uchwyty do zabezpieczania ładunku (2 na przegrodzie kabiny, 8 w podłodze wersji L2, 10 w podłodze wersjach L3 i L4)	BJ01	S	S
Uchwyty przy drzwiach ułatwiające wejście do przestrzeni ładunkowej	CR35	450	450
<b>SPECJALNE PAKIETY WYPOSAŻENIA DODATKOWEGO</b> – zapytaj Dealera o atrakcyjną ofertę pakietów dostosowanych do indywidualnych wymagań			

Wyposażenie dodatkowe Citroëna Jumpera Furgon		DIESEL	ELECTRIC
Pakiety wyposażenia dodatkowego		zł netto	zł netto
<b>Pakiet dobrej widoczności „Visibility”</b> Automatyczne sterowanie wycieraczkami i oświetleniem zewnętrznym. Reflektory przeciwmgielne z funkcją doświetlania zakrętów.		P	P
<b>Pakiet bezpieczeństwa i komfortu „Plus”</b> (tylko z tapicerką BUFX) Pakiet „Visibility”. Kamera cofania (z funkcją dynamicznych linii wyznaczających trajektorię ruchu). Czujniki parkowania z przodu, tyłu i po bokach. System Multimedia z kolorowym ekranem dotykowym 7". Dodatkowe gniazdo zasilania USB. Klimatyzacja sterowana elektronicznie, jednostrefowa.		J7BL 6 400	–
<b>Pakiet komfortowy „Handsfree”</b> System automatycznego sterowania zamkami drzwi i zapłonem Open&Start. Hamulec postojowy sterowany elektrycznie. Gniazdo 230 V / Zamykany schowek w środkowej części deski rozdzielczej.		J6LR/ J6LT 2 400 / 2 200	–
<b>Pakiet zimowy „Winter”</b> (nieдоступny z tapicerką TJFZ) Podgrzewanie fotela kierowcy. Podgrzewana szyba przednia. Schowek pod fotelem kierowcy. Wersje Diesel dodatkowo: Ogrzewanie postojowe WEBASTO z programatorem. Hamulec postojowy sterowany elektrycznie. Dodatkowe ogrzewanie w nadmuchu.		KG12 5 500	2 550
<b>Pakiet nawigacji „Techno”</b> System Multimedia Navi. Dodatkowe gniazdo zasilania USB. Klimatyzacja sterowana elektronicznie, jednostrefowa.		ZJB5 5 500/P	–
<b>Pakiet komfortu, multimediiów i stylizacji „Allure”</b> Pakiet „Visibility”. Pakiet „Techno”. Wyświetlacz wskaźników kierowcy 7". Indukcyjna ładowarka baterii smartfonu. Tempomat adaptacyjny Stop&Go. Zaawansowany układ utrzymania pojazdu w osi pasa ruchu.		J6L7 7 650	–
<b>Pakiet multimedialny „Max”</b> (tylko z tapicerką BUFX) Pakiet „Visibility”. Pakiet „Techno”. Wyświetlacz wskaźników kierowcy 7". Indukcyjna ładowarka baterii smartfonu. System automatycznego sterowania zamkami drzwi i zapłonem Open&Start. Kamera cofania (z funkcją dynamicznych linii wyznaczających trajektorię ruchu). Czujniki parkowania z przodu, tyłu i po bokach. Schowek pod fotelem kierowcy.		J7BM 12 100	–
<b>Pakiet budowlany „Worksite”</b> Układ optymalizacji trakcji Grip Control. Opony całoroczne 225/75R16. Koło zapasowe 16x6,0", z podnośnikiem.		J6LM 3 700	2 400
<b>Pakiet ładunkowy „Cargo”</b> (niższa cena dla L4) Panele do połowy wysokości ścian przestrzeni ładunkowej z laminatu Tefor (tylko L2 i L3). Tyłne drzwi nieprzeszkłone otwierane pod kątem do 270°. Oświetlenie LED i gniazdo 12 V w przedziale ładunkowym.		J6K7 2 160 J6K8 L4: 1 680	2 160 L4: 1 680
<b>Pakiet automatycznej jazdy „Easy Driving”</b> (tylko z tapicerką BUFX, tylko wersje ze skrzynią biegów A8) Tempomat adaptacyjny Stop&Go. Zaawansowany układ utrzymania pojazdu w osi pasa ruchu. Pakiet „Visibility”. Wyświetlacz wskaźników kierowcy 7". Hamulec postojowy sterowany elektrycznie. Koło kierownicy i gałka zmiany biegów pokryte skórą		I401 5 100 / –	3 400
<b>Pakiet wspomagania i komfortu „Max BEV”</b> (tylko z tapicerką BUFX) Pakiet „Visibility”. System Multimedia Navi. Kamera cofania (z funkcją dynamicznych linii wyznaczających trajektorię ruchu). Czujniki parkowania z przodu, tyłu i po bokach. Indukcyjna ładowarka baterii smartfonu. System automatycznego sterowania zamkami drzwi i zapłonem Open&Start. Schowek pod fotelem kierowcy.		J7BV –	7 450

S – wyposażenie standardowe wersji      P – opcja wyposażenia dostępna w pakietach lub w ramach innych elementów wyposażenia  
(–) – kreska oznacza wyposażenie niedostępne w określonej wersji

Dane techniczne silników spalinowych	2.2 Diesel 120 KM	2.2 Diesel 140 KM	2.2 Diesel 140 KM	2.2 Diesel 180 KM	2.2 Diesel 180 KM	Dane techniczne silnika elektrycznego	e270 KM 110 kWh
Typ silnika	turbodiesel	turbodiesel	turbodiesel	turbodiesel	turbodiesel	Typ silnika	elektryczny
Skrzynie biegów	6-biegowa manualna	6-biegowa manualna	8-biegowa automatyczna	6-biegowa manualna	8-biegowa automatyczna	Skrzynia biegów	1-biegowa automatyczna
Norma emisji spalin	Euro 6e bis	Euro 6e bis / VI E	Euro 6e bis	Euro 6e bis	Euro 6e bis/ VI E	Napięcie nominalne, V	400
Pojemność skokowa, cm <sup>3</sup>	2 184	2 184	2 184	2 184	2 184	Pojemność energetyczna akumulatorów, kWh	110,6 / 97,8 netto
Moc maks., kW/KM przy obr./min	88/120 przy 3 500	103/140 przy 3 500	103/140 przy 3 500	132/180 przy 3 500	132/180 przy 3 500	Moc maks., kW/KM	205 / 270
Maks. moment obrotowy, Nm przy obr./min	320 przy 1 400	350 przy 1 400	380 przy 1 400	380 przy 1 500	450 przy 1 500	Maks. moment obrotowy, Nm	410
Prędkość maksymalna, km/h	143 – 148	153 – 156	153	156 – 161	160 – 161	Prędkość maksymalna, km/h	130 (90 dla N2)
Pojemność zbiornika paliwa, l	90	90	90	90	90	Maks. moc ładowania prądem AC / DC, kW	22 / 150
Zużycie paliwa, cykl mieszany, l/100 km*	8,1 – 7,3	8,9 – 7,3	9,4 – 8,0	9,1 – 7,9	9,8 – 8,5	Zużycie energii, cykl mieszany (kWh/100 km)	31,2 – 26,2
Emisja CO <sub>2</sub> , cykl mieszany, g/km*	214 – 193	235 – 191	247 – 211	239 – 207	257 – 223	<b>Zasięg, cykl mieszany (km)</b>	<b>356 – 424</b>
Masy Furgonów spalinowych						Masy Furgonów elektrycznych	
Min. masa własna, kg**	2 125 – 2 150	2 125 – 2 315	2 260	2 195 – 2 320	2 210 – 2 335	Min. masa własna, kg**	2 865 – 3 073
Maks. ładowność, kg**	875 – 1 175	1 185 – 1 375	1 240	1 180 – 1 305	1 165 – 1 290	Maks. ładowność, kg**	560 – 1 385
Dopuszczalna masa całkowita, kg	3 000 – 3 300	3 300 – 3 500	3 500	3 500	3 500	Dopuszczalna masa całkowita, kg	3 500 – 4 250
Dopuszczalna masa przyczepy z hamul./bez	2 500	2 500 – 3 000 / 750	3 000 / 750	2 500 – 3 000 / 750	2 500 – 3 000 / 750	Dopuszczalna masa przyczepy z hamul./bez	2400 / 750
Dopuszczalny nacisk pionowy na hak, kg	100	100 – 120	120	120	100 – 120	Dopuszczalny nacisk pionowy na hak, kg	100
Dopuszczalna masa całkowita zespołu, kg	5 500 – 5 800	5 800 – 6 000	6 000	6 000	6 000	Dopuszczalna masa całkowita zespołu, kg	5 500
Dopuszczalne obciążenie dachu, kg	150	150	150	150	150	Dopuszczalne obciążenie dachu, kg	150

\* Wartości zużycia paliwa lub energii oraz emisja CO<sub>2</sub> określone zostały na podstawie pomiarów w cyklu WLTP (światowa zharmonizowana procedura badania pojazdów lekkich), w zależności od wersji, zgodnie z Rozporządzeniami (WE) nr 715/2007, nr 2017/1153 oraz nr 2017/1151. Tabela pokazuje wartości od najwyższych do najniższych, uzyskane z uwzględnieniem wyposażenia dodatkowego pojazdu, dla wersji w europejskim standardzie wyposażenia. Na faktyczne zużycie paliwa i emisję CO<sub>2</sub> wpływa sposób prowadzenia pojazdu oraz inne czynniki (takie jak warunki drogowe, natężenie ruchu, stan pojazdu, ciśnienie w oponach, zainstalowane wyposażenie, obciążenie, liczba pasażerów itp.), dlatego podane wartości mogą odbiegać od rzeczywistych. Zestawienie zużycia paliwa i emisji CO<sub>2</sub> zawierające dane wszystkich nowych samochodów Citroën jest dostępne nieodpłatnie u Dealerów. Podane wartości zasięgu i zużycia energii elektrycznej są zgodne z procedurą badania WLTP. Podane wartości mogą się różnić w zależności od realnych warunków użytkowania i czynników takich jak np.: prędkość, oczekiwany komfort termiczny w kabinie, styl jazdy, temperatura otoczenia. Szczegółowe informacje można uzyskać w najbliższym punkcie sprzedaży. Wszystkie informacje były aktualne w momencie publikacji materiału. Stellantis Polska Sp. z o.o. oraz Dealerzy marki Citroën zastrzegają sobie prawo do zmian specyfikacji produktów.

Aktualne informacje dostępne są na [www.citroen.pl](http://www.citroen.pl) oraz u Dealerów. marki Citroën.

\*\* Masa własna z kierowcą (75 kg), ładowność pomniejszona o masę kierowcy



**Komplet informacji technicznych o modelu znajdziesz w oddzielnej broszurze dostępnej na stronie www marki**  
(kliknij w grafikę okładki obok)



Wymiary nadwozi Furgonów	L2H1	L2H2	L3H2	L3H3	L4H2	L4H3					
Długość całkowita maksymalna (L), mm	5 413	5 413	5 998	5 998	6 363	6 363					
Szerokość całkowita, bez / z lusterkami, mm	2 050 / 2 690	2 050 / 2 690	2 050 / 2 690	2 050 / 2 690	2 050 / 2 690	2 050 / 2 690					
Wysokość całkowita maksymalna (H), mm	2 254	2 524 – 2 539	2 524 – 2 612	2 774 – 2 850	2 534 – 2 612	2 774 – 2 850					
Rozstaw osi (A), mm	3 450	3 450	4 035	4 035	4 035	4 035					
Zwis przedni/zwis tylny (R), mm	948 / 1 015	948 / 1 015	948 / 1 015	948 / 1 015	948 / 1 380	948 / 1 380					
Wysokość tylnego progu załadunkowego (M), mm	531 – 579	531 – 609	531 – 653	582 – 653	582 – 653	582 – 653					
Szerokość bocznego otworu drzwiowego, mm	1 250	1 250	1 250	1 250	1 250	1 250					
Wysokość bocznego otworu drzwiowego, mm	1 485	1 755	1 755	1 755	1 755	1 755					
Szerokość tylnego otworu drzwiowego, mm	1 562	1 562	1 562	1 562 </tr <tr> <td>Wysokość tylnego otworu drzwiowego, mm</td> <td>1 520</td> <td>1 790</td> <td>1 790</td> <td>2 030</td> <td>1 790</td> <td>2 030</td> </tr>	Wysokość tylnego otworu drzwiowego, mm	1 520	1 790	1 790	2 030	1 790	2 030
Wysokość tylnego otworu drzwiowego, mm	1 520	1 790	1 790	2 030	1 790	2 030					

Wymiary przestrzeni ładunkowej Furgonów						
Maksymalna długość podłogi (E), mm	3 120	3 120	3 705	3 705	4 070	4 070
- Furgon Brygadowy (z otworem pod siedziskiem):	–	b.d.	b.d.	–	b.d.	–
Długość w połowie wysokości, mm	2 914	2 914	3 555	3 555	3 920	3 920
- Furgon Brygadowy:	–	1 790	2 375	–	2 740	–
Maksymalna szerokość, mm	1 870	1 870	1 870	1 870	1 870	1 870
Szerokość między nadkolami, mm	1 422	1 422	1 422	1 422	1 422	1 422
Maksymalna wysokość (po środku), mm	1 662	1 932	1 932	2 172	1 932	2 172
Maksymalna objętość całkowita, m <sup>3</sup>	10,0	11,5	13,0	15,0	15,0	17,0
- Furgon Brygadowy:	–	9,0	10,5	–	12,5	–

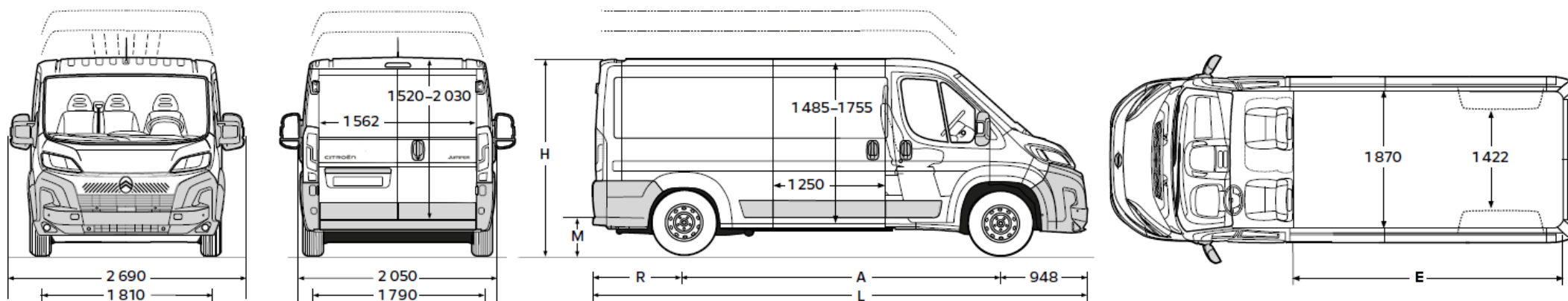

# I USŁUGI ŁĄCZNOŚCI ONLINE

Bezpłatna aplikacja MyCitroen to gwarancja bezpieczeństwa i przyjemności użytkowania, dzięki wygodzie zdalnej kontroli i monitorowaniu pojazdu.

FUNKCJE ZINTEGROWANE	USŁUGI BAZOWE – PAKIET CONNECT ONE	USŁUGI DODATKOWE – PAKIET CONNECT PLUS
<ul style="list-style-type: none"> <li>• Łączy audio-informacyjne <b>Bluetooth®</b></li> <li>• <b>Funkcja integracji ze smartfonem</b> przez WiFi/USB z Apple Car-Play™ lub Android Auto™ – udostępnianie wybranych aplikacji mobilnych na ekranie samochodu (tzw. Mirror Screen, tylko z systemami Multimedia)</li> <li>• Umawianie wizyty serwisowej online</li> <li>• Podstawowe dane dotyczące jazdy</li> </ul>	<ul style="list-style-type: none"> <li>• <b>Połączenie alarmowe</b> (czerwony przycisk SOS w konsoli dachowej)</li> <li>• <b>Wezwanie pomocy drogowej</b> (czarny przycisk w konsoli dachowej)</li> <li>• <b>Cyfrowa książeczka serwisowa i status pojazdu</b> – planowane przeglądy, powiadomienia, inne dane pojazdu</li> <li>• <b>e-Remote Control</b> – funkcje zdalne tylko dla wersji elektrycznych: zarządzanie ładowaniem akumulatorów, ustawianie harmonogramów, sprawdzanie statusu naładowania, wstępne schładzanie lub ogrzewanie wnętrza</li> <li>• <b>Zdalne aktualizacje oprogramowania „over-the-air”</b></li> <li>• <b>e-Coaching</b> – „wskazówki dnia” dotyczące zwiększania zasięgu i ograniczania kosztów użytkowania wersji EV</li> </ul>	<ul style="list-style-type: none"> <li>• <b>Remote Control</b> – dodatkowe funkcje zdalne: blokadanie/odblokowanie zamków drzwi i włączanie świateł</li> <li>• <b>Connected Alarm</b> – powiadomienia push/SMS o próbie kradzieży/włamaniu (tylko z fabrycznym alarmem)</li> <li>• <b>Connected Navigation</b> – nawigacja online: informacje o ruchu drogowym w czasie rzeczywistym, ostrzeżenia o fotoradarach i potencjalnych niebezpieczeństwach, zdalne aktualizacje map „over-the-air”, wyszukiwanie stacji paliw lub ładowania, parkingów oraz innych punktów POI itp.</li> <li>• <b>Aplikacja eRoutes</b> – tylko dla modeli elektrycznych: umożliwia m.in. zaplanowanie trasy przed wyruszeniem w drogę, a następnie nawigację do celu z uwzględnieniem punktów ładowania wg stanu naładowania akumulatorów oraz pożądanego stanu naładowania po dotarciu do celu</li> <li>• <b>Funkcja rozpoznawania mowy naturalnej i ChatGPT</b> (tylko z fabryczną nawigacją)</li> <li>• <b>Raporty z podróży</b> – pełne statystyki: przebyty dystans, zużyte paliwo/energia, koszty (dane są przechowywane w chmurze i zawsze dostępne)</li> <li>• Usługi specjalne dla flot</li> </ul>
<p>Funkcjonalności dostępne w momencie dostawy pojazdu</p>	<p>Usługi wliczone w cenę pojazdu na 10 lat od daty rozpoczęcia gwarancji. Usługi wymagają rejestracji online i aktywacji przed rozpoczęciem użytkowania, na stronie Citroën Services Store lub w aplikacji mobilnej MyCitroen.</p>	<p>Usługi wliczone w cenę pojazdu na 12 miesięcy od daty rozpoczęcia gwarancji, potem podlegają płatnej subskrypcji. Usługi wymagają rejestracji online i aktywacji przed rozpoczęciem użytkowania, na stronie Citroën Services Store lub w aplikacji mobilnej MyCitroen.</p>



## Dowiedz się więcej

(kliknij tutaj, aby otworzyć stronę internetową na temat Usług Łączności)

Citroën informuje nowych klientów, że w przypadku pojazdów, których gwarancja rozpoczyna się od 1 lipca 2025, Usługi Łączności zawarte w pakietach Citroën Connect ONE i Citroën Connect PLUS będą się rozwijać, aby zapewnić lepsze doświadczenia użytkownika oraz dostosować się do wymagań rynkowych. Zmiany te mogą obejmować dodanie, aktualizację lub modyfikację dystrybucji usług w pakietach. Klienci są zachęceni do regularnego zapoznawania się z ogólnymi warunkami użytkowania dostępnymi na portalu Citroën Connect, aby być na bieżąco ze wszelkimi zmianami. W przypadku istotnych zmian użytkownicy zostaną o nich poinformowani.

## WARUNKI GWARANCJI

- Gwarancja Citroën We Care – do 8 lat lub 160 000 km przebiegu \*
- Gwarancja umowna na wady fabryczne i powłokę lakierową – 2 lata bez limitu przebiegu
- Gwarancja umowna antyperforacyjna – 5 lat bez limitu przebiegu, pod warunkiem wykonywania wymaganych przeglądów
- Gwarancja na zespół akumulatorów trakcyjnych – do 8 lat lub 160 000 km na zachowanie min. 70% pierwotnej pojemności (przez pierwsze 2 lata bez limitu przebiegu)

## HARMONOGRAM PRZEGLĄDÓW

SILNIK	PRZEGLĄD POCZĄTKOWY	PRZEGLĄD OKRESOWY (Z WYMIANĄ OLEJU**) CO	WYMIANA ZESTAWU ROZRZĄDU I POMPY WODY CO
<b>2.2 Diesel (B22)</b>	0 km	50 000 km / 2 lata – cały przegląd 25 000 km / 2 lata – wymiana oleju**	150 000 km / 6 lat (lub 100 000 km / 4 lata***)
<b>EV 136 KM</b>	25 000 km / 1 rok	50 000 km / 2 lata	n.d.

\*\* Konieczność wcześniejszej wymiany oleju, niż wynika to z ww. harmonogramu przeglądów, jest komunikowana ostrzeżeniem na desce rozdzielczej. Stan oleju na bieżąco analizuje pokładowy system OAM (adaptacyjny system konserwacji), w zależności od sposobu eksploatacji pojazdu. Każdy przegląd okresowy obejmuje wymianę oleju oraz filtrów: oleju (z uszczelką), paliwa ON, powietrza i kabinowego (zakres zależny od typu napędu). Powyższe dotyczy normalnych warunków eksploatacji. Np. w przypadku użytkowania głównie w mieście, olej należy wymieniać co 12 miesięcy. \*\*\* W trudnych warunkach eksploatacji.



Specjalna GWARANCJA CITROËN WE CARE obejmuje 2 lata standardowej gwarancji umownej producenta oraz do 6 lat specjalnej ochrony. Aby ją aktywować, należy serwisować samochód w sieci marki Citroën, zgodnie z naszym programem serwisowym. Specjalna gwarancja obowiązuje do następnego wymaganego przeglądu oraz przez maksymalnie do 8 lat lub 160 tys. km przebiegu, w zależności od tego, co nastąpi najpierw, a także z zastrzeżeniem warunków programu.

\* Jeśli dobrowolnie zdecydujesz się na wykonanie przeglądu okresowego przewidzianego w planie przeglądów okresowych swojego pojazdu u Autoryzowanego Dealera marki Citroën, uzyskasz możliwość skorzystania z bezpłatnej specjalnej gwarancji obejmującej główne elementy mechaniczne pojazdu. Niniejsza specjalna gwarancja obowiązuje do daty następnego okresowego przeglądu, maksymalnie do 8 lat (uwzględniono okres obowiązywania standardowej gwarancji producenta) lub do 160 000 km (w zależności od tego, co nastąpi wcześniej) od daty pierwszej rejestracji pojazdu. Niniejsza specjalna gwarancja nie ma wpływu na standardową gwarancję producenta, która obowiązuje niezależnie od miejsca wykonywania regularnych przeglądów pojazdu. Szczegółowe informacje na temat niniejszej specjalnej gwarancji, w tym dotyczące zakresu, jej ograniczeń i warunków można znaleźć w Ogólnych Warunkach dostępnych u Autoryzowanych Dealerów marki.

## PAKIETY SERWISOWE FLEXCARE – SPOKÓJ NA DŁUGIE LATA



Dowiedz się więcej

(kliknij tutaj, aby otworzyć stronę internetową FlexCare)

Proponowane warianty umowy: wartość opłaty\*\*\*\* dla wersji spalinowej

### PRZEDŁUŻONA OCHRONA

ZABEZPIECZENIE FINANSOWE USUNIĘCIA SKUTKÓW EWENTUALNYCH AWARII  
Naprawa i bezpłatna wymiana części wadliwych + Assistance

1 870 zł netto

5 600 zł netto

### PRZEGLĄDY PLUS

ROZWIĄZANIE ZAWIERAJĄCE ZRYCZAŁTOWANY KOSZT PLANOWANYCH PRZEGLĄDÓW  
Planowane przeglądy okresowe + Assistance

9 240 zł netto

9 640 zł netto

### PEŁNA OBSŁUGA

USUNIĘCIE SKUTKÓW AWARII ORAZ PRZEGLĄDY OKRESOWE  
Naprawa i wymiana części wadliwych + planowane przeglądy okresowe + Assistance

10 600 zł netto

13 740 zł netto

### PEŁNA OBSŁUGA PLUS

PEŁNE UTRZYMANIE POJAZDU PRZEZ CAŁY OKRES TRWANIA UMOWY  
Naprawa i wymiana części wadliwych + planowane przeglądy okresowe + samochód zastępczy + wymiana części eksploatacyjnych ulegających normalnemu zużyciu + Assistance

21 660 zł netto

29 170 zł netto

\*\*\*\* Proponowane warianty pakietów FlexCare nie stanowią oferty w rozumieniu art. 66 Kodeksu Cywilnego.

## I PROGRAM USŁUG SERWISOWYCH DLA KLIENTÓW FLOTOWYCH

Program **Serwis dla Biznesu**, kompleksowy pakiet usług serwisowych stworzony z myślą o potrzebach klientów flotowych, oferuje rabaty na części oraz atrakcyjne stałe stawki za robociznę, obejmujące przeglądy oraz wszystkie dodatkowe usługi i naprawy eksploatacyjne. I wiele innych korzyści.

 **Dowiedz się więcej**  
([kliknij tutaj](#), aby otworzyć ulotkę informacyjną)

## I ZABUDOWY I ADAPTACJE

Obok gamy wersji fabrycznych, oferujemy możliwość dalszego dostosowania wyposażenia do specyficznych wymagań użytkowych. Współpracujemy z siecią zaufanych partnerów, realizujących specjalistyczne, certyfikowane zabudowy naszych modeli dostawczych. To gwarancja najwyższej jakości, sprawdzonych rozwiązań, zgodności z wymogami technicznymi producenta i ograniczeniami homologacyjnymi.

### Przykłady zabudowy Citroëna Jumpera Furgon:

- Izoterma / chłodnia wewnętrzna
- Karetka pogotowia ratunkowego
- Kamper
- Zabudowa brygadowa osobowa
- Zabudowa warsztatowo-serwisowa
- Panele ochronne podłogi i ścian oraz uchwyty

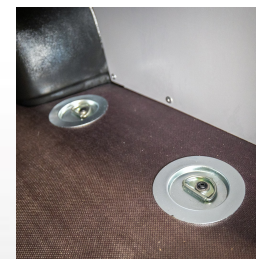
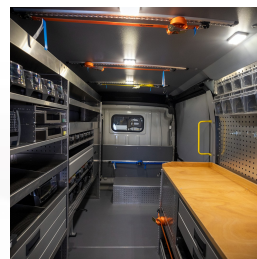
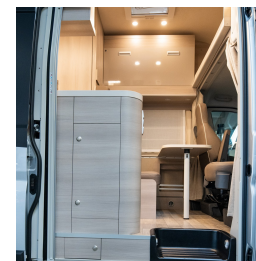

[sklep.citroen.pl](https://sklep.citroen.pl)

Uwaga – niniejsza publikacja jest wyciągiem z pełnego cennika, a dostępność niektórych elementów wyposażenia może być ograniczona lub też uzależniona od zamówienia opcji dodatkowych. Szczegółowych wyjaśnień udzielają Dealerzy marki Citroën. Każdy element i pakiet wyposażenia jest oznaczony kodem fabrycznym. Oznaczenia te znajdują się w drugiej kolumnie tabeli wyposażenia. Rekomendowane ceny detaliczne w przypadku specjalnego wyposażenia będą ważne jedynie wtedy, gdy wyposażenie to zostanie zamówione jednocześnie z danym modelem pojazdu. Podane ceny obowiązują dla modeli w lakierach bazowych – inne rodzaje lakierów dostępne są za dopłatą. Powyższe ceny mogą bez uprzedzenia ulec zmianom w zależności od zmiany cen wprowadzonych przez producenta, jak również zmian w podatkach i przepisach celnych. Niniejszy cennik unieważnia wszystkie uprzednio publikowane cenniki, które niniejszym przestają obowiązywać. Przedstawione informacje są aktualne w chwili ukazania się niniejszej publikacji. Niniejszy cennik nie stanowi oferty w rozumieniu prawa i jest publikowany jedynie dla celów informacyjnych, bez żadnej odpowiedzialności. Informacje dotyczące dostępności prezentowanych modeli oraz aktualnych cen detalicznych można uzyskać u Dealera marki Citroën. Informacje o działaniach dotyczących odzysku i recyklingu samochodów wycofanych z eksploatacji są dostępne pod adresem internetowym [www.citroen.pl](http://www.citroen.pl)

Stellantis Polska – Warszawa, 1 lipca 2026 r.